

PROZA

Curl Iron Pocket

プロザ カールアイロン ポケット
PCP-2532

取扱説明書

● 保証書付

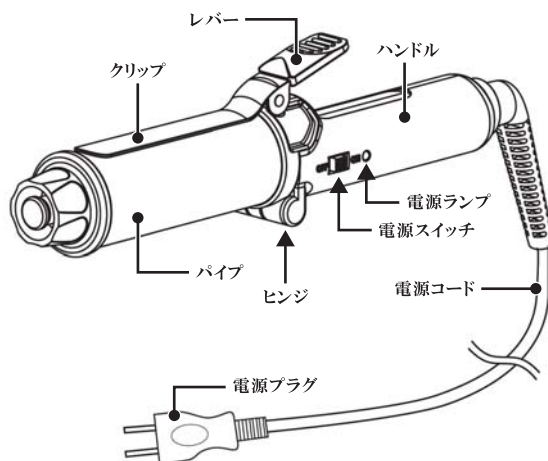

※ご注意：「付属品の収納ポーチ」について

収納ポーチは高熱に弱く融けるので、絶対にパイプ周辺をポーチのうえに乗せないでください。

※付属品は消耗品扱いのため、破損した場合には保証適用外につき有償になります。

このたびは、本製品をお買い上げいただきまして、誠にありがとうございます。正しくご使用いただくために、必ずこの取扱説明書をよくお読みください。なお、お読みになられたあとも、いつでも見られるように大切に保管してください。

仕 様

品名	カールアイロン ポケット	電源	AC100~125V 50/60Hz
型番	PCP-2532	電源コード	約180 cm
消費電力	26W	熱源方式	PTCヒーター
パイプ半径	32mm	付属品	収納ポーチ
本体サイズ	約W 237 × D 35 × H 56 mm		
折畳サイズ	約W 167 × D 35 × H 77 mm		
重量	約237 g		
設定温度	最高温度 国内：約160°C/海外：約165°C		
材質	本体：PBT樹脂 パイプ/クリップ：アルミ/スチール(特殊セラミックコート)		

安全にお使いいただくために

この注意事項は、正しく本製品をご使用の際に、危害や損害を未然に防ぐため、必ずお守りください。

■誤った使い方をした時、生じる危害や損害の程度を、次の表示で説明しています。

 **警告** この表示は、「死亡または重傷を負う可能性が想定される」内容。





 **注意** この表示は、「障害を負う可能性および物的損害が想定される」内容。

■誤った使い方をした時、生じる危害や損害の程度を、次の表示で説明しています。



 このような絵表示は、「禁止」です。してはいけない内容。

 このような絵表示は、「強制」です。必ずしていただく内容。

警告

-  ●水につけたり、水をかけたりしないでください。※(ショート・感電の原因になります。)
- 修理技術者以外の方は、分解や修理や改造を絶対にしないでください。※(火災・感電・けがの原因になります。)
- 子供だけで使わせたり、幼児の手の届くところでのご使用や放置しないでください。※(感電・やけど・けがの恐れがあります。)
-  ●スプレー缶・ガス等、引火性の物の近くでご使用しないでください。また、ご使用後も周辺に燃えやすい物が無いか、ご注意ください。※(爆発や火災の恐れがあります。)
- 電源コードを傷付けたり、破損したまま使用したり、加工したり、無理に引っ張ったり、ねじったり、束ねたまま使用したり、重い物を載せてご使用しないでください。※(火災・感電の原因になります。)
-  ●国内で定格15A以上・海外で定格30A以上のコンセントを単独でご使用ください。他の器具と併用すると分岐コンセント部が異常発熱して発火することがあります。※(火災の原因になります。)
- 電源プラグは刃および刃の取り付け面に、ホコリが付着していないか確認し、刃の根元まで確実に差込んでください。※(火災・感電の原因になります。)
-  ●使用後や使用しない時は、電源プラグを必ずコンセントから抜いてください。※(感電・漏電火災の原因になります。)

注意

- 投げたり、落としたり、強い衝撃を与えないでください。(破損・故障の原因になります。)
- コードが発熱するので、束ねたままご使用しないでください。※(故障・火災の原因になります。)
- 持ち運ぶ際は、コードを持って移動しないでください。コードが断線する恐れがあるので、火災・故障の原因になります。
- 毛髪のお手入れ以外にご使用はしないでください。また乳幼児へのご使用もしないでください。※(やけど・火災・故障の原因になります。)
-  ●150℃以上の高温で、毛髪のお手入れをする際は、充分にご注意ください。10秒以上、1ヶ所で手を止めると、髪にダメージを与える原因になります。
- ご使用後のパイプ・クリップ部は高温のため、置き場所には充分ご注意ください。また、通電したまま絶対に放置しないでください。※(周囲のものを変色・変形させたり火災の恐れがあります。)
- 直射日光の当たる場所や、高温多湿な場所に置かないでください。※(変形・故障の原因になります。)
- 電源プラグを濡れた手で抜き差し、しないでください。※(感電の原因になります。)
- タコ足配線はしないでください。※(火災の原因になります。)
- クリップを押さえる方向とは逆方向に、無理矢理広げないでください。※(故障・破損の原因になります。)
-  ●使用中や使用直後のパイプ周辺は、高熱のため絶対に触らないでください。やけどの原因になります。特に、乳幼児には触らせないう、ご注意ください。
-  ●電源プラグを抜くときは、電源コードを持たずに必ず先端の電源プラグを持って引き抜いてください。そうしない場合、感電やショートして発火することがあります。
- 強制** ●ご使用時に異常があった場合は、すみやかに電源プラグをコンセントから抜いてください。

ご使用になる前に

- シャンプーしたときは水分を取り、ブラッシングをしておきます。
・水分が多いと効果はありません。ドライヤーで半乾き状態にしてください。
- セット前や髪が乾いているときは、うるおい補給してください。
・水やローションなどで水分を補給します。(軽く湿らせる程度にしてください。)
- 髪をブラッシングして、毛束をあらかじめ分けておきます。
・毛束は5～6cm位の幅にしてクリップから、はみ出さないようにしてください。

ご使用方法

- 1 電源スイッチが「OFF」になっていることを確認後、電源プラグをコンセントに確実に差し込んでください。
- 2 電源スイッチをスライドさせて「ON」にします。
通電時は電源ランプ(赤)が点灯します。
- 3 時間経過により温度上昇いたしますので、下記表を目安にお好みの温度でご使用してください。※下記表1)参照

表1)温度上昇の推移(室温約25°Cの場合) (単位:°C)

電圧	1分	2分	3分	5分	7分	10分	最高温
国内 100V	75	110	125	145	150	157	160
海外 125V	85	120	135	150	157	160	165

⚠ 注意

- 使用中は、パイプ周辺が熱くなつてますので、指や肌に触れないようにご注意ください。
※(やけどの原因になります。)
- 通電したまま放置しないでください。 ※(火災の原因になります。)

- 4 毛束を5～6cm位の幅でとり、毛先をクリップではさみ巻きつけます。
●はさんだ毛束が多すぎると熱が伝わりにくく、きれいなカールにならない場合があります。
- 5 髪を巻いた状態で5～10秒程度待ち、クリップを開いて髪からはずします。
●髪質によって個人差がありますので、テストして目安を決めることをおすすめします。
 - 内巻きにしたいとき
・クリップを外側にして毛先をはさみ、内側に巻きつけます。
 - 外巻きにしたいとき
・クリップを内側にして毛先をはさみ、外側に巻きつけます。
- 6 ご使用後はスイッチを「OFF」にして、電源プラグをコンセントから抜き、パイプの温度が十分に冷めたことを確認してから保管してください。
※付属の収納ポーチに入れる場合も十分に冷めた事を確認してから収納してください。

- ご注意** ●海外でご使用の場合は、地域により電圧やプラグの形状が異なるため充分確認のうえ市販のプラグアダッチメントを、お求めのうえご使用ください。

お手入れ方法

- 汚れは、ぬるま湯か中性洗剤に浸けた柔らかい布をかたくしぼって拭き、さらに乾いた布で洗剤が残らないように拭き取ってください。

- | | |
|-------------|---|
| ⚠ 警告 | ●丸洗しないでください。
※(ショート・感電の恐れがあります。) |
| ⚠ 注意 | ●浴室や湿気の多い場所に保管しないでください。
※(故障や絶縁劣化による感電することがあります。)
●子供や乳幼児の手が届く場所に保管しないでください。
※(やけど・感電・けがをする恐れがあります。) |

保証・アフターサービスについて

- 1.本製品には、付属品を除き1年間の保証がついております。
- 2.修理のご依頼前に本取扱説明書をよくお読みいただき、再度ご点検後に異常がある場合は、お買い上げの販売店に故障内容をくわしくお知らせいただき、ご依頼ください。
- 3.保証期間内における修理ご依頼の際は、お買い上げの販売店へ保証書をご提示ください。
- 4.保証期間経過後の修理については、お買い上げの販売店にご相談ください。修理によって機能が維持できる場合は、お客様のご要望により有料修理いたします。
- 5.この商品の補修用性能部品の最低保有期間は製造打ち切り後5年間です。なお補修用性能部品とは、製品の機能を維持するために必要な部品をいいます。
- 6.ご贈答やご転居などで、販売店に修理をご依頼できない場合は、株式会社アルバジャパン「お客様相談窓口」にお問い合わせください。
- 7.付属品の「収納ポーチ」は消耗品になりますので、保証を適用することができません。有償にてお買い求めいただきます。

株式会社アルバジャパン「お客様相談窓口」
【受付時間】AM10:00～PM5:00(土・日・祝祭日を除く)
TEL:072-870-7700

保証書

この保証書は、本書「取扱説明書」の注意事項による正常なご使用で、保証期間中に故障した場合に、記載内容にて無料修理させていただくことをお約束するものです。
保障期間中に正常な使用状態で、万一故障した場合には、保証書記載事項に基づき、無料修理いたしますので、お買い上げの販売店へお申し出ください。本書は再発行いたしませんので、大切に保管してください。

保証規約

- 1.保証期間内でも、次の場合には有料修理となります。
 - (a)使用上の誤り及び不当な修理や改造による故障及び損傷。
 - (b)お買い上げ後の落下、移動、引越、輸送等による故障及び損傷。
 - (c)火災、天災地変等や異常電圧による故障及び損傷。
 - (d)過酷な条件の下で使用されて生じた故障または損傷。
 - (e)本書のご提示が無い場合。
 - (f)本書にお買い上げ日、販売店名、お客様名の記入が無い場合、あるいは字句を書き換えられた場合。
 - (g)使用中に生じる外観上の変化。(本体等の小キズなど)
 - (h)一般家庭用以外(たとえば業務用など)にご使用の場合の故障及び損傷。
- 2.本書は日本国においてのみ有効です。This warranty is valid only in Japan.

保証期間	お買い上げ日	年	月	日	※お買い上げ日より1年間
お 客 様					
お名前	ふりがな				
	電話番号	-	-		様
ご住所	〒□□□□-□□□□				

販売店様へお願い この保証書は、販売店様が所定事項を記入して効力を発するものですから、必ずご記入ください。

販売店様	住所・店名	(印)
	電話	

企画/開発/発売元
株式会社アルバジャパン
〒574-0032 大阪府大東市栄和町7-7
<http://www.albert-j.co.jp>